

Street-Workout-Geräte aus Stahl

Detailangaben



STREET WORKOUT 1

Artikel-Nummer: 88001

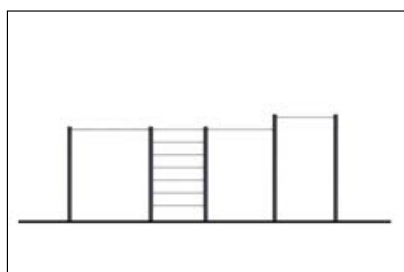
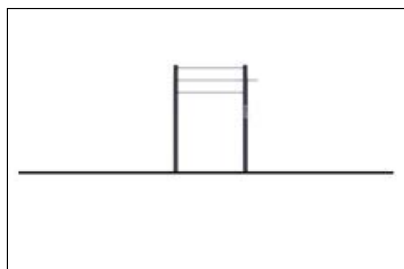
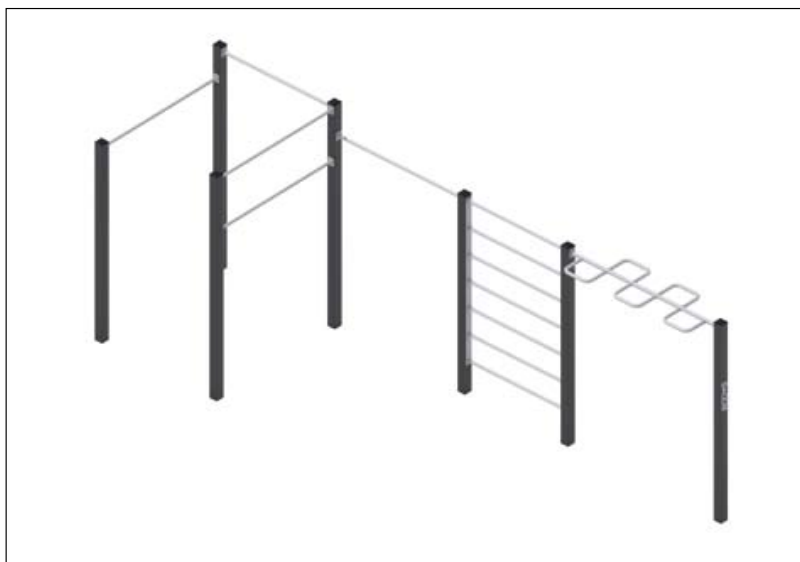

Sicherheitszonen

Maximale Fallhöhe.....	2.60 m
Geräteraum.....	8.85 x 1.80 x 2.60 m
Freifläche.....	10.92 x 8.32 m
Fallschutzbelag.....	55.10 m ²

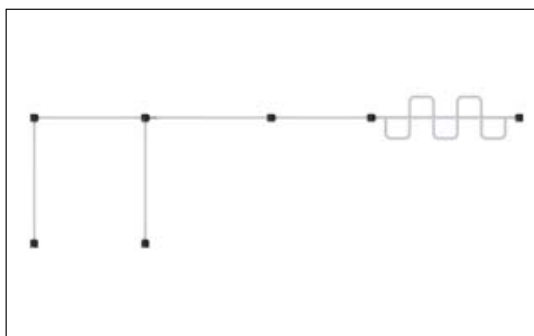

Material

Standpfosten, Quadratprofil, 100 x 100 x 3 mm .

Verbindungsstangen (Sportelement), Rundprofil \varnothing 33.7 x 4 mm.

Schlangenstangen (Sportelement), Rundprofile \varnothing 42.4 x 2.9 mm und 38.0 x 2.6 mm.

Alle Steher- und Sicherheitselemente aus Stahl verzinkt und mit Struktur-Acryllack gestrichen.

Alle Befestigungselemente sind im Lieferumfang enthalten.

STREET WORKOUT 2

Artikel-Nummer: 88002

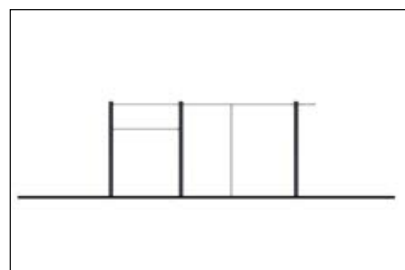
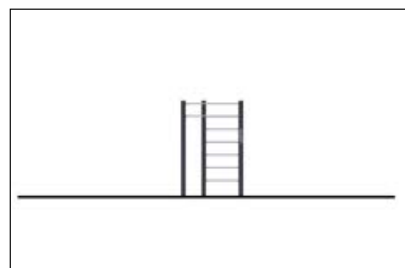
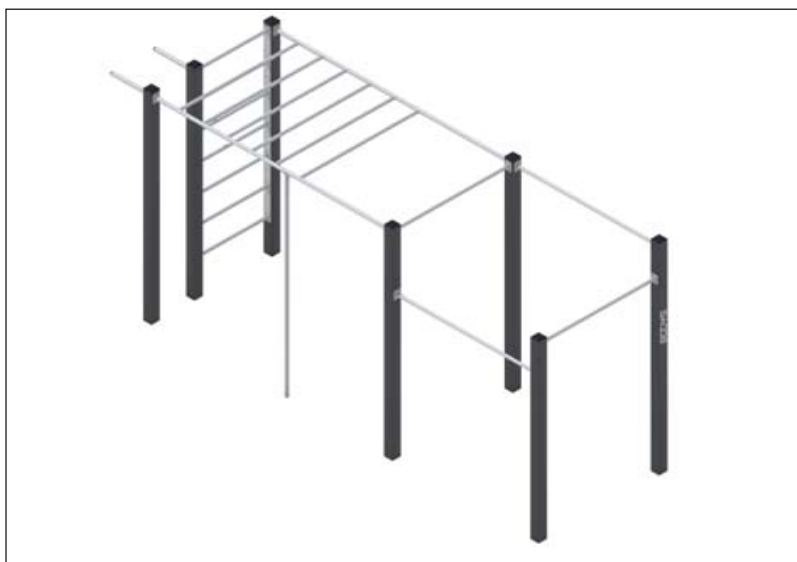

Sicherheitszonen

Maximale Fallhöhe.....	2.30 m
Geräteraum.....	5.02 x 1.50 x 2.31 m
Freifläche	9.07 x 5.57 m
Fallschutzbelag	49.90 m ²

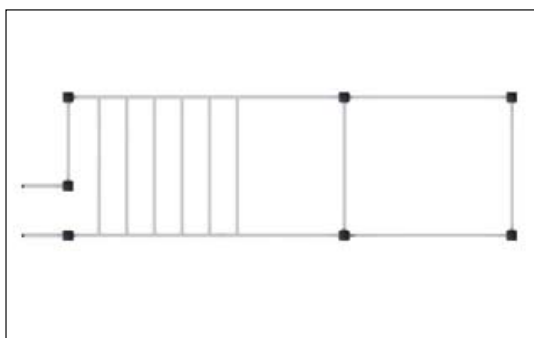

Material

Standpfosten, Quadratprofil, 100 x 100 x 3 mm .

Verbindungsstangen (Sportelement), Rundprofil \varnothing 33.7 x 4 mm.

Schlangenstangen (Sportelement), Rundprofile \varnothing 42.4 x 2.9 mm und 38.0 x 2.6 mm.

Alle Steher- und Sicherheitselemente aus Stahl verzinkt und mit Struktur-Acryllack gestrichen.

Alle Befestigungselemente sind im Lieferumfang enthalten.

STREET WORKOUT 3

Artikel-Nummer: 88003

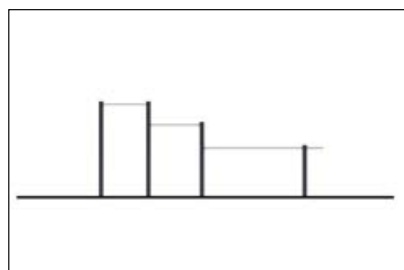
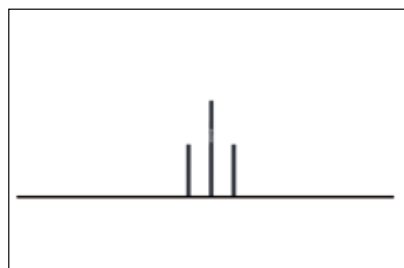
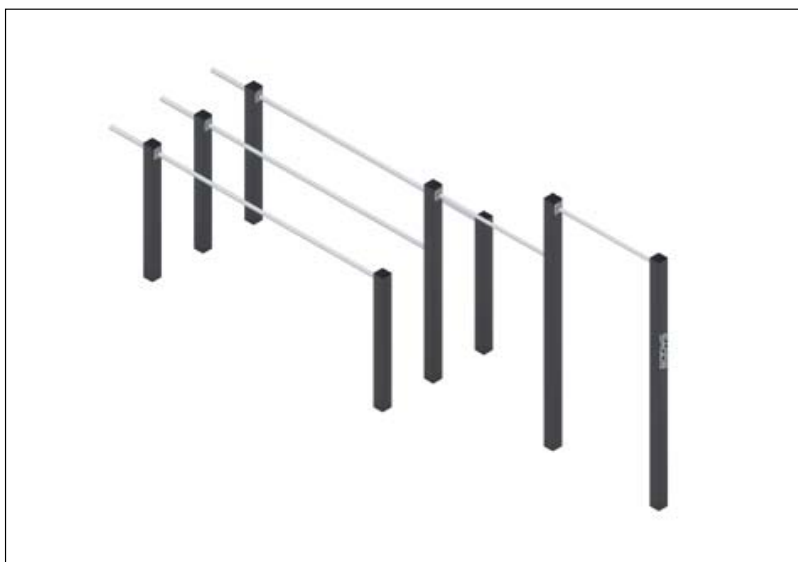

Sicherheitszonen

Maximale Fallhöhe.....	2.30 m
Geräteraum.....	5.45 x 1.20 x 2.30 m
Freifläche	8.60 x 4.20 m
Fallschutzbelag	33.30 m ²

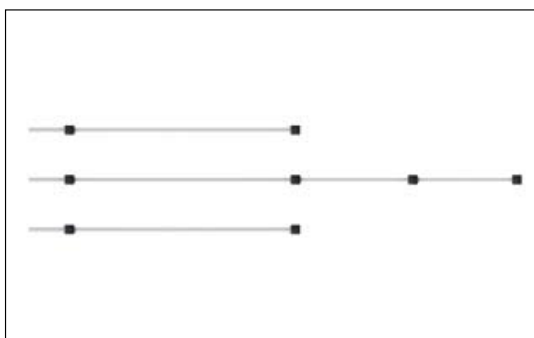

Material

Standpfosten, Quadratprofil, 100 x 100 x 3 mm .

Verbindungsstangen (Sportelement), Rundprofil \varnothing 33.7 x 4 mm.

Schlangenstangen (Sportelement), Rundprofile \varnothing 42.4 x 2.9 mm und 38.0 x 2.6 mm.

Alle Steher- und Sicherheitselemente aus Stahl verzinkt und mit Struktur-Acryllack gestrichen.

Alle Befestigungselemente sind im Lieferumfang enthalten.

STREET WORKOUT 4

Artikel-Nummer: 88004

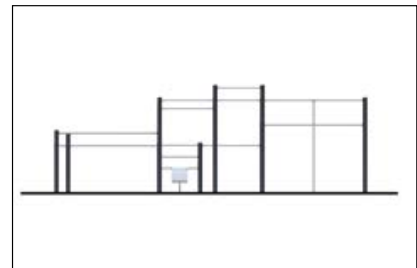
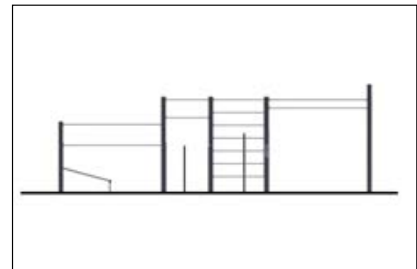
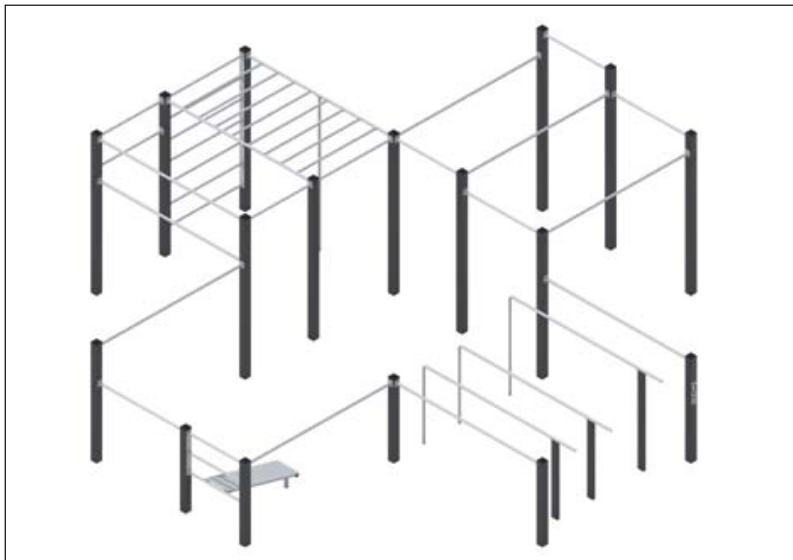

Sicherheitszonen

Maximale Fallhöhe.....	2.60 m
Geräteraum.....	7.60 x 7.60 x 2.30 m
Freifläche	11.14 x 11.47 m
Fallschutzbelag	95.35 m ²

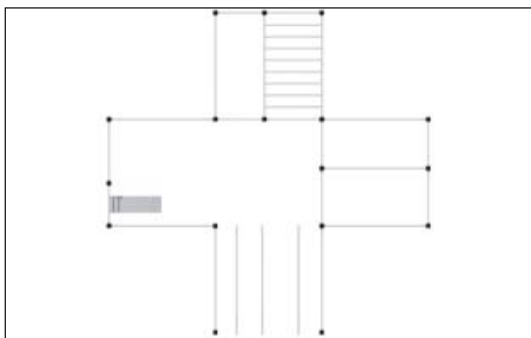

Material

Standpfosten, Quadratprofil, 100 x 100 x 3 mm .

Verbindungsstangen (Sportelement), Rundprofil \varnothing 33.7 x 4 mm.

Schlangenstangen (Sportelement), Rundprofile \varnothing 42.4 x 2.9 mm und 38.0 x 2.6 mm.

Alle Steher- und Sicherheitselemente aus Stahl verzinkt und mit Struktur-Acryllack gestrichen.

Alle Befestigungselemente sind im Lieferumfang enthalten.

STREET WORKOUT 5

Artikel-Nummer: 88005

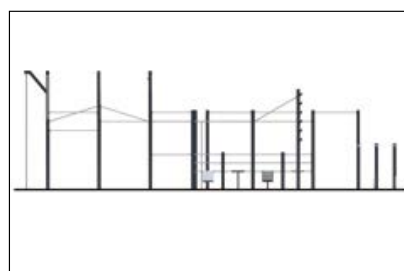
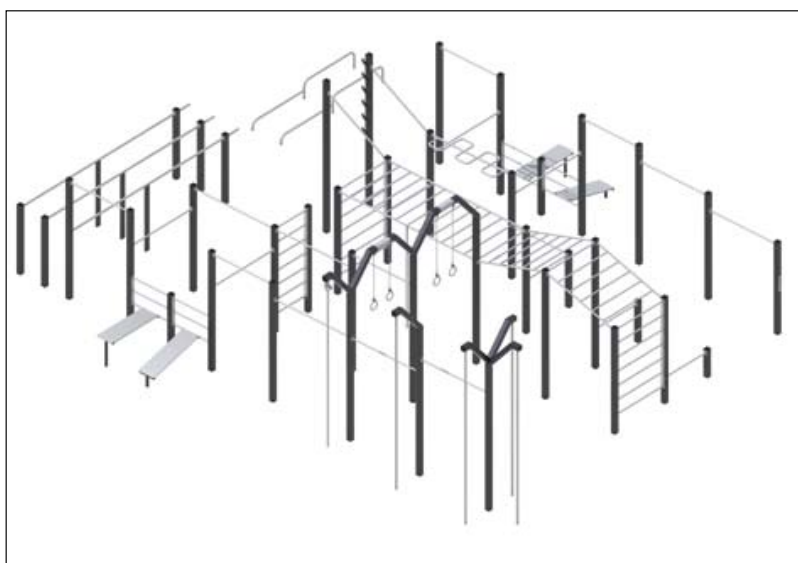

Sicherheitszonen

Maximale Fallhöhe.....	3.00 m
Geräteraum.....	12.32 x 10.34 x 4.00 m
Freifläche	16.12 x 13.53 m
Fallschutzbelag.....	196.70 m ²

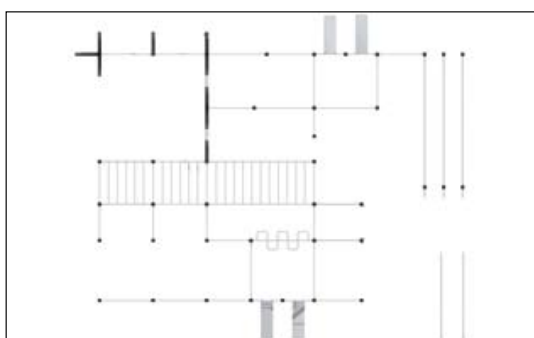

Material

Standpfosten, Quadratprofil, 100 x 100 x 3 mm .

Verbindungsstangen (Sportelement), Rundprofil \varnothing 33.7 x 4 mm.

Schlangenstangen (Sportelement), Rundprofile \varnothing 42.4 x 2.9 mm und 38.0 x 2.6 mm.

Alle Steher- und Sicherheitselemente aus Stahl verzinkt und mit Struktur-Acryllack gestrichen.

Alle Befestigungselemente sind im Lieferumfang enthalten.

STREET WORKOUT 6

Artikel-Nummer: 88006

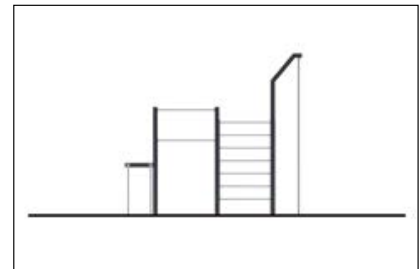
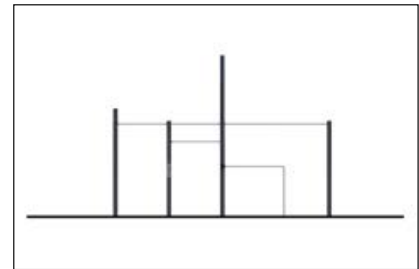

Sicherheitszonen

Maximale Fallhöhe.....	2.60 m
Geräteraum.....	5.30 x 3.64 x 3.90 m
Freifläche.....	9.57 x 8.09 m
Fallschutzbelag	64.40m ²

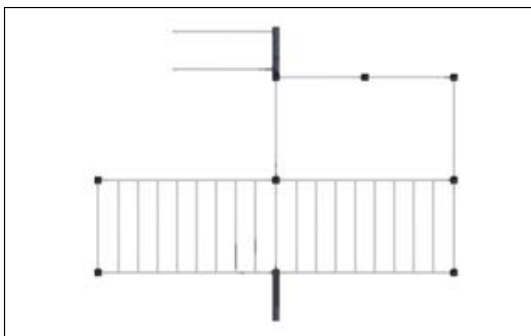

Material

Standpfosten, Quadratprofil, 100 x 100 x 3 mm .

Verbindungsstangen (Sportelement), Rundprofil \varnothing 33.7 x 4 mm.

Schlangenstangen (Sportelement), Rundprofile \varnothing 42.4 x 2.9 mm und 38.0 x 2.6 mm.

Alle Steher- und Sicherheitselemente aus Stahl verzinkt und mit Struktur-Acryllack gestrichen.

Alle Befestigungselemente sind im Lieferumfang enthalten.

STREET WORKOUT 7

Artikel-Nummer: 88007

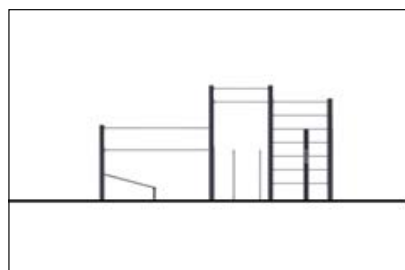
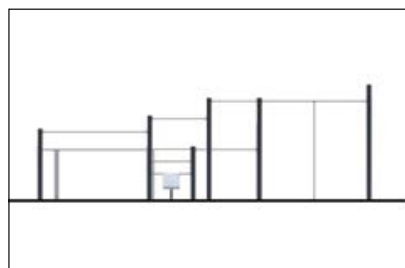
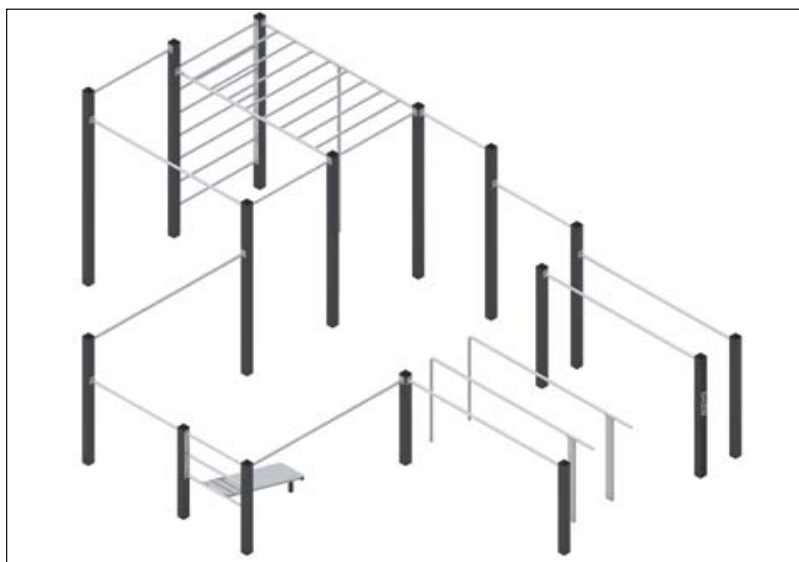

Sicherheitszonen

Maximale Fallhöhe.....	2.60 m
Geräteraum.....	7.60 x 5.30 x 2.60 m
Freifläche	11.41 x 8.84 m
Fallschutzbelag	84.70 m ²

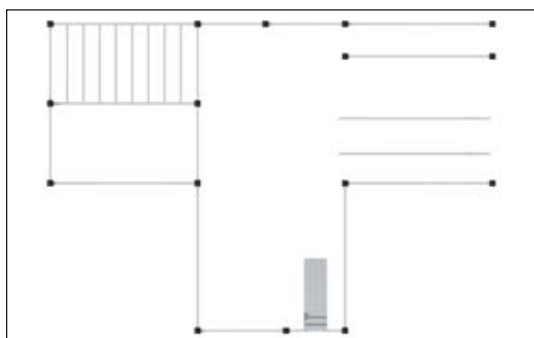

Material

Standpfosten, Quadratprofil, 100 x 100 x 3 mm .

Verbindungsstangen (Sportelement), Rundprofil \varnothing 33.7 x 4 mm.

Schlangenstangen (Sportelement), Rundprofile \varnothing 42.4 x 2.9 mm und 38.0 x 2.6 mm.

Alle Steher- und Sicherheitselemente aus Stahl verzinkt und mit Struktur-Acryllack gestrichen.

Alle Befestigungselemente sind im Lieferumfang enthalten.

STREET WORKOUT 8

Artikel-Nummer: 88008

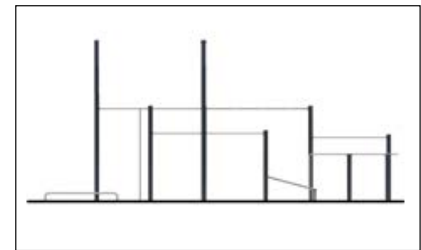
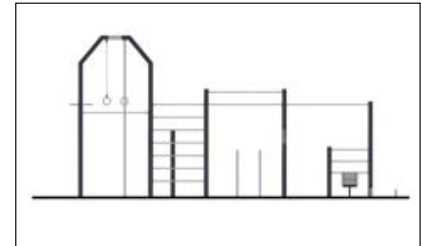
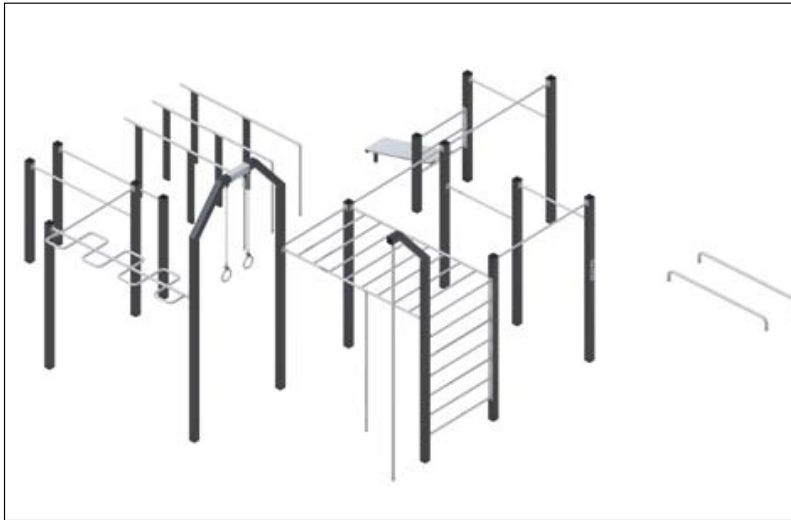

Sicherheitszonen

Maximale Fallhöhe.....	2.80 m
Geräteraum.....	7.99 x 8.44 x 3.90 m
Freifläche.....	11.22 x 11.62 m
Fallschutzbelag.....	113.40 m ²

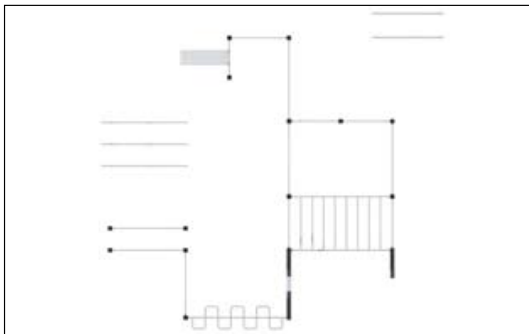

Material

Standpfosten, Quadratprofil, 100 x 100 x 3 mm .

Verbindungsstangen (Sportelement), Rundprofil \varnothing 33.7 x 4 mm.

Schlangenstangen (Sportelement), Rundprofile \varnothing 42.4 x 2.9 mm und 38.0 x 2.6 mm.

Alle Steher- und Sicherheitselemente aus Stahl verzinkt und mit Struktur-Acryllack gestrichen.

Alle Befestigungselemente sind im Lieferumfang enthalten.

STREET WORKOUT 9

Artikel-Nummer: 88009

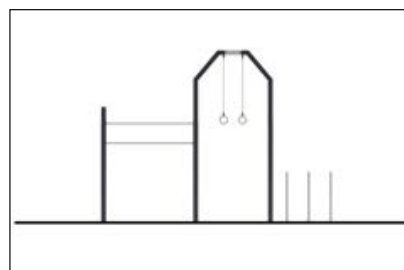
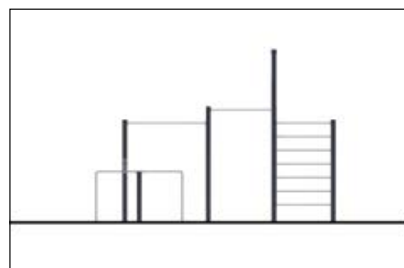
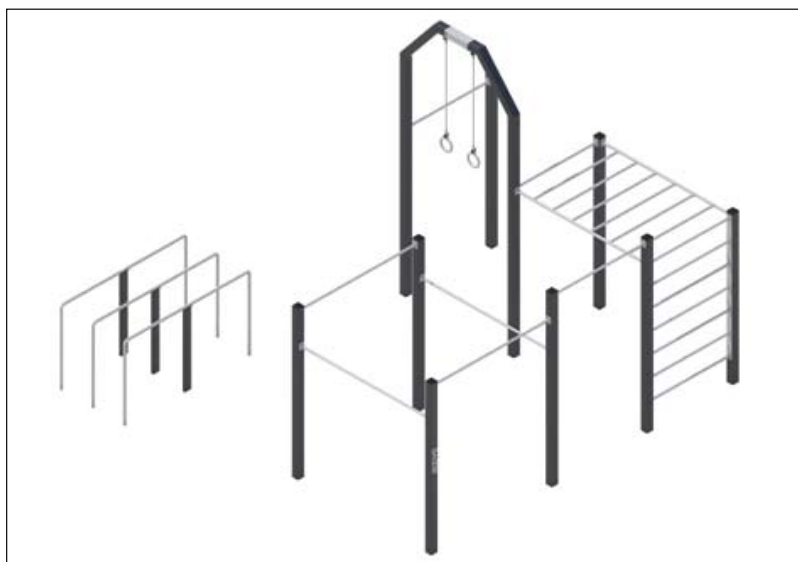

Sicherheitszonen

Maximale Fallhöhe.....	2.60 m
Geräteraum.....	5.49 x 5.26 x 3.90 m
Freifläche	8.92 x 8.97 m
Fallschutzbelag	73.40 m ²

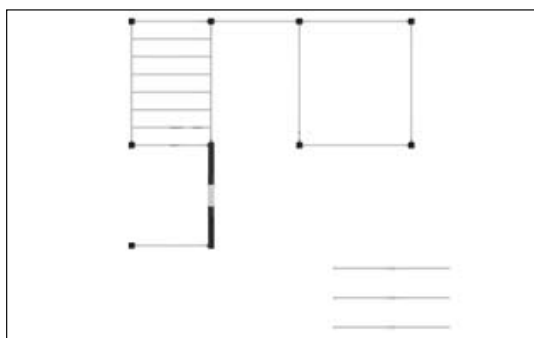

Material

Standpfosten, Quadratprofil, 100 x 100 x 3 mm .

Verbindungsstangen (Sportelement), Rundprofil \varnothing 33.7 x 4 mm.

Schlangenstangen (Sportelement), Rundprofile \varnothing 42.4 x 2.9 mm und 38.0 x 2.6 mm.

Alle Steher- und Sicherheitselemente aus Stahl verzinkt und mit Struktur-Acryllack gestrichen.

Alle Befestigungselemente sind im Lieferumfang enthalten.

STREET WORKOUT 11

Artikel-Nummer: 88011

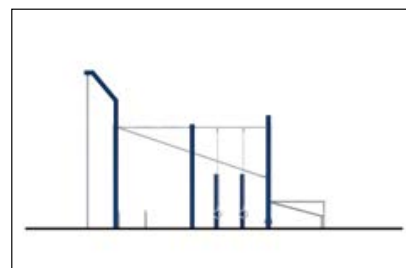
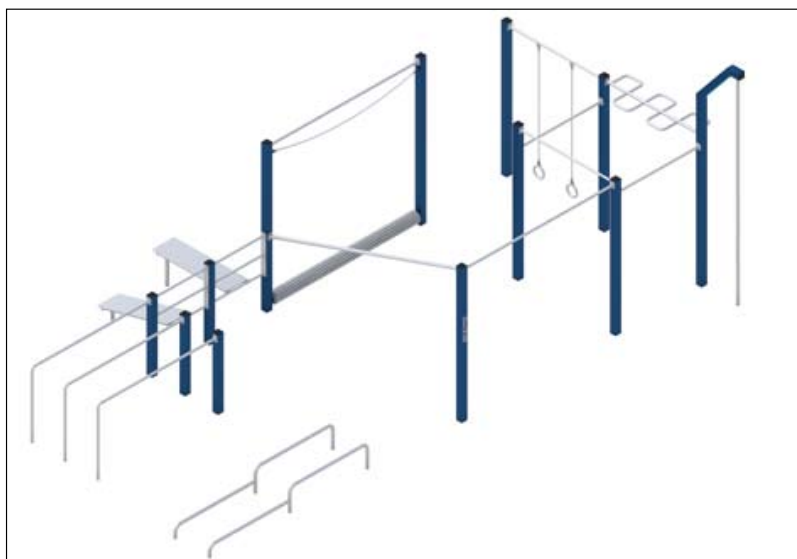

Sicherheitszonen

Maximale Fallhöhe.....	2.40 m
Geräteraum.....	8.84 x 5.38 x 3.50 m
Freifläche.....	12.10 x 8.91 m
Fallschutzbelag.....	84.30 m ²

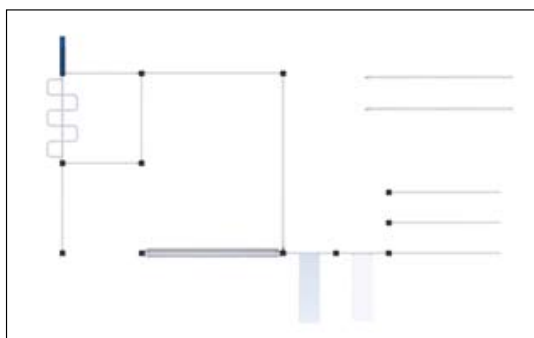

Material

Standpfosten, Quadratprofil, 100 x 100 x 3 mm .

Verbindungsstangen (Sportelement), Rundprofil \varnothing 33.7 x 4 mm.

Schlangenstangen (Sportelement), Rundprofile \varnothing 42.4 x 2.9 mm und 38.0 x 2.6 mm.

Alle Steher- und Sicherheitselemente aus Stahl verzinkt und mit Struktur-Acryllack gestrichen.

Alle Befestigungselemente sind im Lieferumfang enthalten.

STREET WORKOUT 12

Artikel-Nummer: 88012

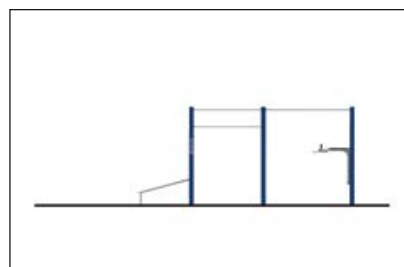
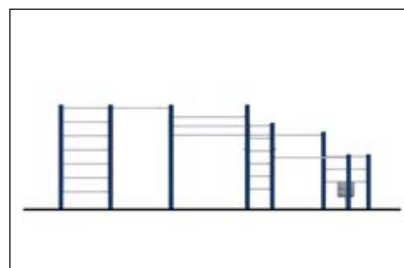
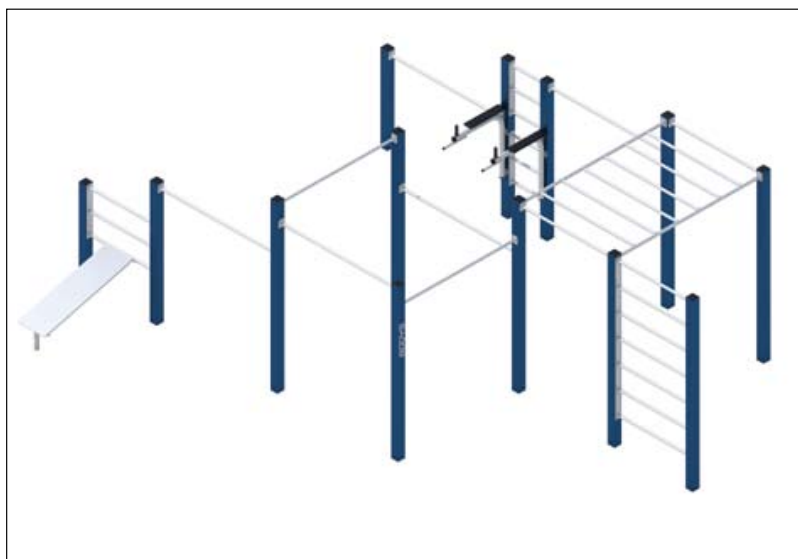

Sicherheitszonen

Maximale Fallhöhe.....	1.30 m
Geräteraum.....	6.95 x 5.08 x 2.30 m
Freifläche	9.96 x 8.13 m
Fallschutzbelag	61.30 m ²

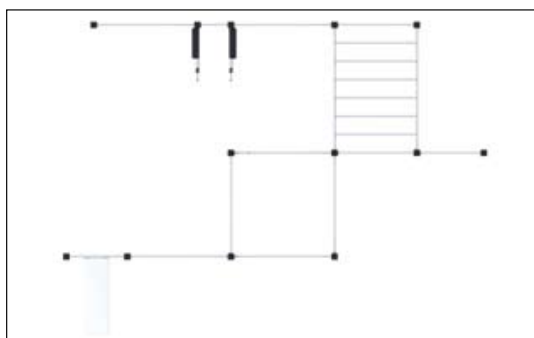

Material

Standpfosten, Quadratprofil, 100 x 100 x 3 mm .

Verbindungsstangen (Sportelement), Rundprofil \varnothing 33.7 x 4 mm.

Schlangenstangen (Sportelement), Rundprofile \varnothing 42.4 x 2.9 mm und 38.0 x 2.6 mm.

Alle Steher- und Sicherheitselemente aus Stahl verzinkt und mit Struktur-Acryllack gestrichen.

Alle Befestigungselemente sind im Lieferumfang enthalten.

STREET WORKOUT 14

Artikel-Nummer: 88014

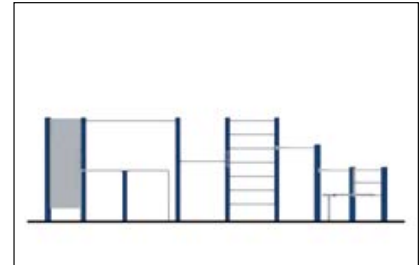
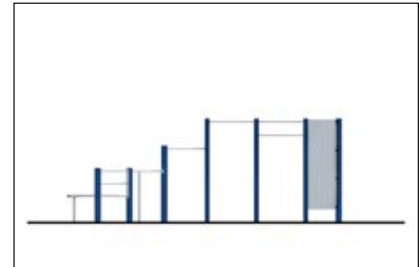
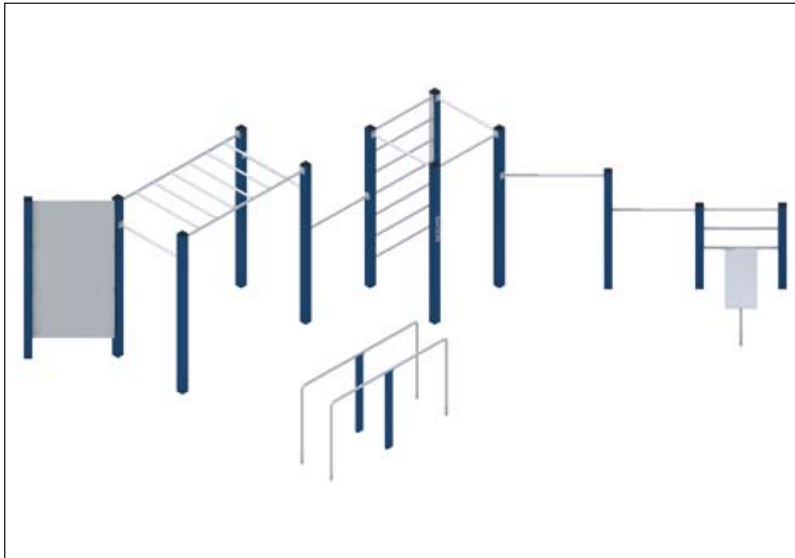

Sicherheitszonen

Maximale Fallhöhe.....	1.30 m
Geräteraum.....	6.95 x 5.08 x 2.30 m
Freifläche.....	9.96 x 8.13 m
Fallschutzbelag.....	61.30 m ²

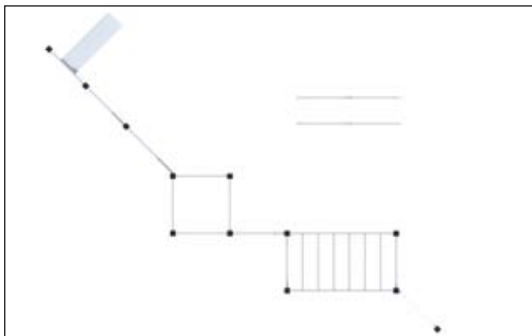

Material

Standpfosten, Quadratprofil, 100 x 100 x 3 mm .

Verbindungsstangen (Sportelement), Rundprofil \varnothing 33.7 x 4 mm.

Schlangenstangen (Sportelement), Rundprofile \varnothing 42.4 x 2.9 mm und 38.0 x 2.6 mm.

Alle Steher- und Sicherheitselemente aus Stahl verzinkt und mit Struktur-Acryllack gestrichen.

Alle Befestigungselemente sind im Lieferumfang enthalten.

STREET WORKOUT 17

Artikel-Nummer: 88017

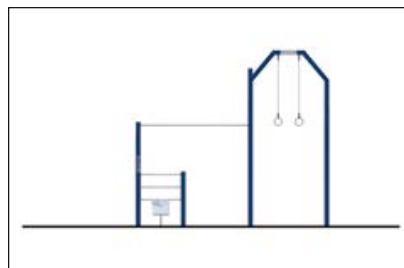
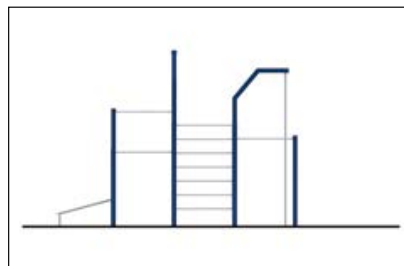

Sicherheitszonen

Maximale Fallhöhe.....	2.40 m
Geräteraum.....	4.30 x 5.38 x 3.90 m
Freifläche	7.33 x 8.72 m
Fallschutzbelag.....	51.70 m ²

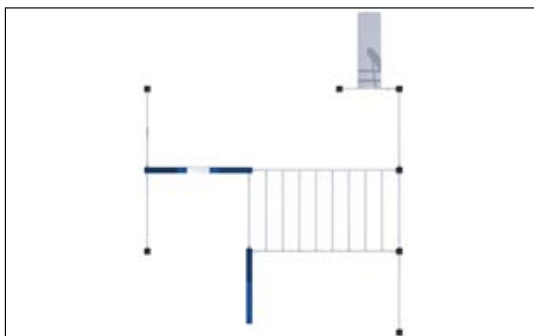

Material

Standpfosten, Quadratprofil, 100 x 100 x 3 mm .

Verbindungsstangen (Sportelement), Rundprofil \varnothing 33.7 x 4 mm.

Schlangenstangen (Sportelement), Rundprofile \varnothing 42.4 x 2.9 mm und 38.0 x 2.6 mm.

Alle Steher- und Sicherheitselemente aus Stahl verzinkt und mit Struktur-Acryllack gestrichen.

Alle Befestigungselemente sind im Lieferumfang enthalten.